

Каталог коммерческого оборудования

Часть 1



Архангельск (8182)63-90-72
Астана (7172)727-132
Астрахань (8512)99-46-04
Барнаул (3852)73-04-60
Белгород (4722)40-23-64
Брянск (4832)59-03-52
Владивосток (423)249-28-31
Волгоград (844)278-03-48
Вологда (8172)26-41-59
Воронеж (473)204-51-73
Екатеринбург (343)384-55-89
Иваново (4932)77-34-06
Ижевск (3412)26-03-58
Иркутск (395)279-98-46

Казань (843)206-01-48
Калининград (4012)72-03-81
Калуга (4842)92-23-67
Кемерово (3842)65-04-62
Киров (8332)68-02-04
Краснодар (861)203-40-90
Красноярск (391)204-63-61
Курск (4712)77-13-04
Липецк (4742)52-20-81
Магнитогорск (3519)55-03-13
Москва (495)268-04-70
Мурманск (8152)59-64-93
Набережные Челны (8552)20-53-41
Нижний Новгород (831)429-08-12

Новокузнецк (3843)20-46-81
Новосибирск (383)227-86-73
Омск (3812)21-46-40
Орел (4862)44-53-42
Оренбург (3532)37-68-04
Пенза (8412)22-31-16
Пермь (342)205-81-47
Ростов-на-Дону (863)308-18-15
Рязань (4912)46-61-64
Самара (846)206-03-16
Санкт-Петербург (812)309-46-40
Саратов (845)249-38-78
Севастополь (8692)22-31-93
Симферополь (3652)67-13-56

Смоленск (4812)29-41-54
Сочи (862)225-72-31
Ставрополь (8652)20-65-13
Сургут (3462)77-98-35
Тверь (4822)63-31-35
Томск (3822)98-41-53
Тула (4872)74-02-29
Тюмень (3452)66-21-18
Ульяновск (8422)24-23-59
Уфа (347)229-48-12
Хабаровск (4212)92-98-04
Челябинск (351)202-03-61
Череповец (8202)49-02-64
Ярославль (4852)69-52-93

Киргизия (996)312-96-26-47

Казахстан (772)734-952-31

Таджикистан (992)427-82-92-69

Единый адрес для всех регионов: hmh@nt-rt.ru || <https://hamiltonbeach.nt-rt.ru>

Для напитков



4-5	Блендер 908®/909
6-7	Блендер Rio®
8-9	Блендер Tango®
10-11	Блендер Fury®
12-13	Блендер Tempest®
14-15	Блендер Summit®
16-17	Измельчитель льда/блендер Revolution®
18-19	Ополаскиватель контейнеров BCR-100
20-21	Миксеры для коктейлей
22-23	Настенные миксеры
24-25	Миксеры для холодных напитков Mix'n Chill®

Для продуктов



26-27	Погружной блендер
28-29	Блендер HBF500 / HBF500S
30-31	Блендер Tournant™
32-33	Планетарный миксер
34-35	Порционные ложки
36-37	Соковыжималки
38-39	Кофеварки
40-41	Тостеры
42-43	Мойки для стаканов

Аксессуары







44-49	Аксессуары
-------	------------

Какой БЛЕНДЕР НУЖЕН ВАМ

Основа бара		Мягкий результат с волновым эффектом	
908®	909	RIO®	
Серия HBB908	Серия HBB909	Серия HBB250	Серия HBB250S
			

Применение	Напитки со льдом			
Лед	Мелкий или дробленый лед			
Производительность	от 1 до 15 коктейлей в день		от 15 до 25 коктейлей в день	
Среднее время	25 сек.		20 сек.	
Мощность	1/2 л.с.†		3/4 л.с.†	
Объем стакана	1.25 л. поликарбонат	0.95 л. нерж.сталь	1.25 л. поликарбонат	0.95 л. нерж.сталь
Долговечность	Резиновое сцепление			
Специальные опции Good Thinking™				
			Переключатель скоростей	
Гарантия	1 год		2 года	

† Указана максимальная мощность

Включи таймер и отдыхай		Рабочая лошадка		Тихий и программируемый		Максимальный результат			
TANGO®		FURY®		TEMPEST®		SUMMIT® с авто смешиванием		REVOLUTION® с измельчителем льда	
Серия HBH450		Серия HBH550		Серия HBH650		Серия HBH850		Серия HBS1200 (230V) HBS1400 (120V)	
									
Смуcси и напитки со льдом									
Лед в целых или половинках кубиков									
от 20 до 50 коктейлей в день		от 50 коктейлей в день		от 75 коктейлей в день		от 100 коктейлей в день			
15 сек.		12 сек.		12 сек.		12 сек.		15 сек.	
1 л.с.		3 л.с.		3 л.с.		3 л.с.		3 л.с.	
1.4 л. поликарбонат		1.8 л. поликарбонат							
Металлическое сцепление				Металлическое сцепление Кожух для шумоизоляции Датчик наличия стакана			Металлическое сцепление		
Датчик наличия стакана							Откидывающаяся крышка/ Датчик защиты от протечек		
Система Wave Action™ и штабелируемые стаканы									
/ Режим пульсации		Таймер / Автостоп / Включение режима пульсации							
		Цикл переменной скорости		Автосмешивание			Уникальная система дозирования льда		
				Может быть встроен в стойку			Двойная шумоизоляция стенок		
				Цикл переменной скорости					
				Порт USB			Карта памяти		
2 года или 15 тыс. циклов*		2 года или 20 тыс. циклов*					2 года или 25 тыс. циклов*		

Гарантия

В случае поломки продукции Hamilton Beach обратитесь к местному дистрибьютору для проведения экспертизы и возможного гарантийного ремонта.

0.5 л
коктейля
"Маргарита"
за 25
секунд



Серия HBB908®/HBB909 Блендеры



МОДЕЛИ:

HBB908® 120V 230V

МОДЕЛИ:

HBB909 120V 230V

УНИКАЛЬНЫЕ ОСОБЕННОСТИ

Блендер 908®

Маргарита за 25 секунд - Вы успеете приготовить напиток объемом 0.5 л. для клиента всего за 25 секунд.

Две скорости - Универсальность и точность при смешивании широкого диапазона напитков и продуктов.

Долговечные ножи из нержавеющей стали - Четыре ножа созданные для длительного использования и быстрой работы.

Контейнер 1.25 л - Ударопрочный контейнер из поликарбоната с крышкой для заливки и легко читающимися метками объема облегчает работу.

Характеристики:

Стандартная комплектация: Устройство поставляется с базовым блоком, контейнером 1.25 л из поликарбоната с крышкой для залива, ножками Sure Grip™ и блоком ножей.

Управление: переключатель скоростей
Мотор: 1/2 л.с. Вес: 3.28 кг (в упаковке)
Гарантия: 1 год на детали и сборку



120V Specifications:

120V~, 60 HZ, 3.5A



230V Specifications:

HBB908-CE

HBB908-UK

HBB908-CCC

RoHS COMPLIANT



220-240V~, 50-60 HZ, 400W

Блендер 909

Маргарита за 25 секунд - Вы успеете приготовить напиток объемом 0.5 л. для клиента всего за 25 секунд.

Две скорости - Универсальность и точность при смешивании широкого диапазона напитков и продуктов.

Долговечные ножи из нержавеющей стали - Четыре ножа созданные для длительного использования и быстрой работы.

Контейнер 0.95 л из нержавеющей стали - долговечность нержавеющей стали гарантирует долгую работу устройства.

Характеристики:

Стандартная комплектация: Устройство поставляется с базовым блоком, 0.95 л контейнером из нержавеющей стали с крышкой для залива, ножками Sure Grip™ и блоком ножей.

Управление: переключатель скоростей
Мотор: 1/2 л.с. Вес: 3.41 кг (в упаковке)
Гарантия: 1 год на детали и сборку



120V Specifications:

120V~, 60 HZ, 3.5A



Ножки Sure Grip™ надежно удерживают блендер на рабочей поверхности



Ножи из нержавеющей стали легко дробят лед и другие ингредиенты



Съемная крышка позволяет добавлять ингредиенты в процессе смешивания

Больше
никаких
кусочков
льда

с системой
Wave~Action®

HIGH
2
LOW
1

ON
OFF
PULSE

Hamilton Beach
COMMERCIAL

Серия HBB250 / HBB250S

Rio®

Блендеры для бара



МОДЕЛЬ:

HBB250



120V



230V

МОДЕЛЬ:

HBB250S



120V



230V

УНИКАЛЬНЫЕ ОСОБЕННОСТИ

Блендеры Rio®

Система Wave~Action® - Обычные блендеры вращают содержимое вдоль стенок контейнера, оставляя кусочки неизмельченными ножами. Система Wave~Action® использует уникальный контейнер и специальную конструкцию ножей для получения стабильно однородного измельчения.

Маргарита за 20 секунд - Вы успеете приготовить напиток объемом 0.5 л. для клиента всего за 20 секунд.

Две скорости с опцией пульсации - Универсальность и точность при смешивании широкого диапазона напитков и продуктов.

Долговечные ножи из нержавеющей стали - Четыре ножа созданные для длительного использования и быстрой работы.

Характеристики:

Стандартная комплектация: Устройство поставляется с базовым блоком, контейнером, ножками Sure Grip™ и блоком ножей. Управление: переключатель скоростей/режим пульсации. Мотор: 3/4 л.с.*

Гарантия: 2 года на детали и сборку

Серия HBB250

1.25 л Контейнер

Ударопрочный контейнер из поликарбоната с легко читающимися метками и удобно штабелируемый для хранения.



Вес: 4.4 кг (в упаковке)

120V Specifications:
HBB250R



120V~, 60 HZ, 4A

230V Specifications:
HBB250-CE

HBB250-UK
HBB250-CCC

RoHS COMPLIANT



220-240V~, 50-60 HZ, 450W

Серия HBB250S

0.95 л Стальной контейнер

Долговечный контейнер из нержавеющей стали для долгой службы.



Вес: 4.5 кг (в упаковке)

120V Specifications:
HBB250SR



120V~, 60 HZ, 4A

230V Specifications:
HBB250S-CE

HBB250S-UK
HBB250S-CCC

RoHS COMPLIANT



220-240V~, 50-60 HZ, 450W



Система Wave~Action® непрерывно направляет смесь на ножи для достижения стабильно однородного измельчения



Четыре ножа из нержавеющей стали для резки и смешивания легко дробят лед и другие ингредиенты

Больше
никаких
кусочков
льда

с системой
Wave~Action®

HIGH
2
LOW
1
PULSE
⊕
20 25 30
15 35 40
5 ∞
⏰
START
ON
OFF

Hamilton Beach
COMMERCIAL

Серия НВН450

Tango®

Блендеры для бара



НВН450

МОДЕЛЬ:



120V



230V

УНИКАЛЬНЫЕ ОСОБЕННОСТИ

Блендер Tango®

Система Wave-Action® - Обычные блендеры вращают содержимое вдоль стенок контейнера, оставляя кусочки не измельченные ножами. Система Wave-Action® использует уникальный контейнер и специальную конструкцию ножей для получения стабильно однородного измельчения.

Маргарита за 15 секунд - Вы успеете приготовить напиток объемом 0.5 л. для клиента всего за 15 секунд.

Таймер, две скорости с опцией пульсации - Таймер незаменим для баров с высокой проходимостью. Две скорости дают универсальность при смешивании.

Долговечные ножи из нержавеющей стали - Четыре ножа созданные для длительного использования и быстрой работы.

Контейнер 1.4 л - Ударопрочный контейнер из поликарбоната с легко читаемыми метками и удобно штабелируемый для хранения.

Характеристики:

Стандартная комплектация: Устройство поставляется с базовым блоком, 1.4 л контейнером из поликарбоната, ножками Sure Grip™ и блоком ножей.

Управление:

2 скорости/таймер/
режим пульсации

Мотор: 1 л.с.

Вес: 5.3 кг (в упаковке)

Гарантия: 2 года или
15000 циклов



120V Specifications: 120V~, 60 HZ, 6 A
НВН450R



230V Specifications:

НВН450-CE

НВН450-UK

НВН450-CCC



RoHS COMPLIANT



220-240V~, 50-60 HZ, 600W

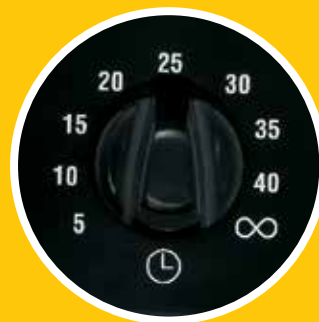

Таймер с автоотключением позволяет точно смешивать различные напитки



Система Wave-Action® непрерывно направляет смесь на ножи для достижения стабильно однородного измельчения



Четыре ножа из нержавеющей стали для резки и смешивания легко дробят лед и другие ингредиенты



Штабелируемые стаканы из поликарбоната занимают меньше места при хранении



Полностью металлический механизм сцепления работает долго и надежно

Мощное
и точное
СМЕШИВАНИЕ

с опцией
пульсации



HBH550 Series Fury®

Высокопроизводительный миксер для напитков



МОДЕЛЬ:

HBH550



120V



230V

УНИКАЛЬНЫЕ ОСОБЕННОСТИ

Fury® Blender

Система Wave-Action® - Обычные блендеры вращают содержимое вдоль стенок контейнера, оставляя кусочки не измельченные ножами. Система Wave-Action® использует уникальный контейнер и специальную конструкцию ножей для получения стабильно однородного измельчения.

Сверх мягкий вкус напитков - Система Wave-Action® System вместе с высокой скоростью и специальной формой ножей измельчают лед до мельчайших частиц придавая напиткам мягкий кремовый вкус.

Кнопка пульсации - предлагают особую точность при смешивании широкого диапазона напитков.

Таймер с автоотключением - Незаменим для баров с высокой проходимостью, освобождает оператора для выполнения другой работы.

Мотор 3 л.с. - Собран из надежных полностью металлических соединений и выдерживает нагрузки в барах с высокой проходимостью.

Контейнер 1.8 л - Ударопрочный контейнер из поликарбоната с легко читаемыми метками.

Характеристики:

Стандартная комплектация: Устройство поставляется с базовым блоком, 1.8 л контейнером

Управление: цикл переменной скорости и таймер

Мотор: 3 л.с.

Вес: 6.3 кг (в упаковке)

Гарантия:

2 года или

20000 циклов



120V Specifications:

HBH550

120V~, 60 HZ, 13 A



230V Specifications:

HBH550-CE

HBH550-UK

HBH550-CCC



RoHS
COMPLIANT



220-240V~, 50-60 HZ, 880W

Съемный стакан на крышке

Штабелируемый контейнер 1.8 л из ударопрочного поликарбоната с легко читаемыми метками

Кнопка пульсации

Таймер с автоотключением

Ножи на присосках Sure-Grip™



Система Wave-Action® непрерывно направляет смесь на ножи для достижения стабильно однородного измельчения

Производительность
и долговечность

все функции
которые вам
нужны



Серия НВН650 Tempest®

Высокопроизводительный блендер



МОДЕЛЬ:

НВН650



120V



230V

УНИКАЛЬНЫЕ ОСОБЕННОСТИ

Блендер Tempest®

Система Wave-Action® - Обычные блендеры вращают содержимое вдоль стенок контейнера, оставляя кусочки не измельченные ножами. Система Wave-Action® использует уникальный контейнер и специальную конструкцию ножей для получения стабильно однородного измельчения.

Маргарита за 12 секунд - Вы успеете приготовить напиток объемом 0.5 л. для клиента всего за 12 секунд.

Сверхмягкий вкус напитков - Система Wave-Action® System, скорость и специальная конструкция ножей полностью дробят лед придавая напиткам особую кремовую мягкость.

Две скорости, смена цикла и кнопка пульсации - Предлагают особую точность при смешивании широкого диапазона напитков.

Таймер с автоотключением - Незаменим для баров с высокой проходимостью, освобождает оператора для выполнения другой работы.

Мотор 3 л.с. - Собран из надежных полностью металлических соединений и выдерживает нагрузки в барах с высокой проходимостью.

Контейнер 1.8 л - Ударопрочный контейнер из поликарбоната с легко читаемыми метками.

Характеристики:

Стандартная комплектация: Устройство поставляется с базовым блоком, 1.8 л контейнером из поликарбоната, ножками Sure Grip™ и блоком ножей.

Управление:

2 скорости, цикл переменной скорости и таймер

Мотор: 3 л.с.

Вес: 6.3 кг (в упаковке)

Гарантия:

2 года или

20000 циклов



120V Specifications:

НВН650

120V~, 60 HZ, 6 A



230V Specifications:

НВН650-CE

НВН650-UK

НВН650-CCC



RoHS COMPLIANT



220-240V~, 50-60 HZ, 880W



Когда не установлен стакан мигает красный индикатор. Мотор отключается для исключения износа сцепления.



Система Wave-Action® непрерывно направляет смесь на ножи для достижения стабильно однородного измельчения



СК650 - аксессуар к блендеру Tempest позволяет вмонтировать его в стойку для снижения уровня шума и экономии пространства



Датчик температуры, предупреждающий о перегреве мотора, позволяет избежать поломки. ПРИМЕЧАНИЕ: В руководстве приведена пошаговая инструкция цикла охлаждения мотора



Две скорости, цикл переменной скорости, кнопка пульсации и таймер с автоотключением для максимальной гибкости в работе

Идеальное
сМЕШИВАНИЕ
ОДНИМ
касанием

С автосМЕШИВАНИЕМ



Hamilton Beach
COMMERCIAL

Серия HBH850 Summit®

Высокопроизводительный блендер



МОДЕЛЬ:

HBH850

120V 230V

УНИКАЛЬНЫЕ ОСОБЕННОСТИ

Блендер Summit®

Автосмешивание в одно касание - Технологическое решение (в процессе получения патента) – постоянно контролирует расход энергии блендером и его скорость, чтобы определить момент готовности идеального напитка

Сотни запрограммированных циклов - Снижает необходимость в настройке процесса смешения и экономит время.

Quiet Shield™ - Звукоизолирующий кожух для блендера

Сверхмягкий вкус напитков - Система Wave-Action® System, скорость и специальная конструкция ножей полностью дробят лед придавая напиткам особую кремовую мягкость.

Контроль заполнения - Определяет когда образуется незаполненные области и подсказывает оператору добавить жидкости. Оператор избавлен от необходимости следить за блендером, получая при этом напитки высокого качества.

Направленные воздушные потоки - Постоянно циркулирующий вокруг мотора холодный воздух продлевает срок службы блендера.

Датчик наличия стакана - Отключает мотор, если стакан не установлен, предохраняя сцепление от износа.

Датчик Quiet Shield™ - Отключает двигатель когда оператор приподнимает звукоизолирующий кожух (только модель 120V).

Характеристики:

Стандартная комплектация: Устройство поставляется с базовым блоком, одним 1.8 л стаканом из поликарбоната, изолирующей прокладкой,

звукоизолирующим кожухом Quiet Shield™ и 3-х жильным шнуром и вилкой с заземлением

Управление: сенсорное

Мотор: 3 л.с.

Вес: 10.57 кг (в упаковке)

Гарантия: 2 года или 20000 циклов



120V Specifications: 120V~, 60 HZ, 13 A
HBH850



230V Specifications:

HBH850-CE

HBH850-UK

HBH850-CCC



RoHS COMPLIANT



220-240V~, 50-60 HZ, 880W



Функция автосмешивания останавливает блендер, когда напиток достиг идеальной консистенции



Двойной вентилятор автоматически охлаждает мотор во время и между смешиваниями



Уникально направленный воздушный поток охлаждает мотор и предотвращает накопление влаги



Порт USB для обновления программы



Возможно встроить в стойку бара

Всегда
нужное
количество
льда

с порционной
системой
Revolution®

Серия HBS1400/1200 Revolution®

Измельчитель для льда / Блендер



МОДЕЛЬ:

HBS1400/HBS1200  120V  230V

УНИКАЛЬНЫЕ ОСОБЕННОСТИ

Измельчитель льда / Блендер Revolution®

Порционная система Revolution® - Для достижения максимальной точности эта уникальная порционная система подсчитывает сколько раз смешивающий механизм проходит мимо лезвий измельчителя. Каждый раз выдается заданное количество льда вне зависимости от нагрузки на мотор! Системы, которые отмеряют порции по времени или весу, не всегда позволяют добиться постоянного качества напитков. При измерении порции по времени отмеряемое количество изменяется в зависимости от нагрузки на мотор (при полном бункере для льда он вращается медленнее). Системы измеряющие только вес также могут быть неточными во время смешения из-за движения контейнера. Порционная система Revolution® устраняет эти проблемы, выдавая необходимое количество льда каждый раз.

Двойная шумоизоляция стенок бункера - Обеспечивает тишину при работе и замедляет таяние льда.

Датчики - Датчик бункера не позволяет включить устройство если не закрыта крышка. Датчик влаги покажет на накопление влаги в стоке, что позволяет избежать бесконтрольного скопления воды.

Мотор блендера 3 л.с. - Мощный, долговечный, рассчитанный на применение в барах с высокой проходимостью.

Кнопки автоматического цикла - Для получения результата оператор выбирает лишь размер и количество порций.

Характеристики:

Стандартная комплектация:
Устройство поставляется с главным блоком, бункером из 2-х частей с крышкой (19 л), контейнером 1.8 л из поликарбоната и регулируемыми ножками
Управление: сенсорное
Моторы: блендер 3 л.с., измельчитель 1/4 л.с.
Вес: 32.2 кг (в упаковке)
Гарантия: 2 года или 25000 циклов



HBS1400

120V Specifications: 120V~, 60 HZ, 15 A 

HBS1200

230V Specifications:   

HBS1200-CE

HBS1200-UK

HBS1200-CCC

220-240V~, 50-60 HZ, 1,000W



Бункер с двойными стенками снижает уровень шума и сохраняет лед холодным (на рисунке только внутренняя часть)



Система Wave-Action® непрерывно направляет смесь на ножи для достижения стабильно однородного измельчения



Кнопками автоматического цикла можно установить размер и количество порций



Поставляется с штабелируемым контейнером 1.8 л из поликарбоната с измерительными метками (6126-650)



Надежная изоляция области сцепления предохраняет внутренние детали от попадания влаги

Чистые
контейнеры
за секунды

Не нужно
больше
мыть руками



BCR100

Ополаскиватель контейнеров



BCR100

УНИКАЛЬНЫЕ ОСОБЕННОСТИ

Подсоединяется напрямую к крану с водой.

Разработан для работы с контейнерами различного размера - Очищает кувшины, банки объемом до 2 л

Надежная конструкция - Распылители воды из нержавеющей стали; ударопрочный поликарбонат

Легко использовать - Подача воды активируется легким нажатием на платформу

Компактный низкопрофильный дизайн - легко входит в раковину 160x160 мм, высотой 133 мм

Выступающие распылители воды - Для удобной чистки

Ножки с присосками - Для надежной фиксации на месте

Характеристики:

Стандартная комплектация: база, распылитель, шланг
База: ударостойкий поликарбонат; 4 присоски; гибкий усиленный шланг 0,7м, диаметром 10 мм с вращающимся креплением

Нажать для начала работы

Не требует электроэнергии

Скорость потока: 2,25 м³/мин

Вес: 0,5 кг (в упаковке)

Гарантия: 1 год на детали и сборку

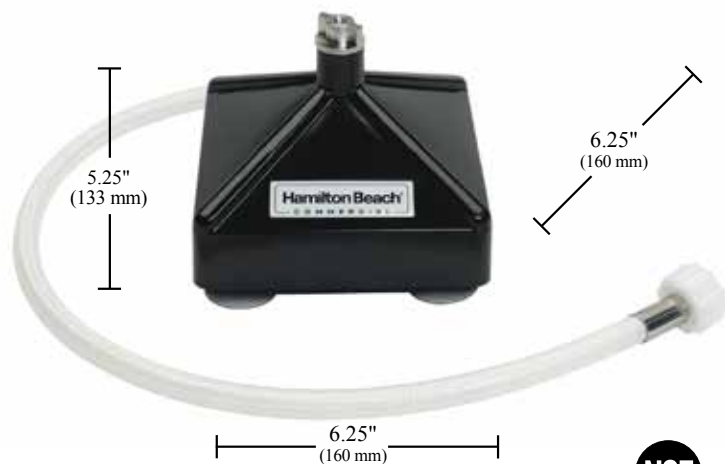

Экономит время.
Бережет воду.
Снижает затраты.



Подача воды активируется легким нажатием на платформу.



Hamilton Beach
COMMERCIAL

Минимизируй
просто

с легкого
заменяемым
мотором

Серия HMD200 / HMD400

Миксеры для напитков

однорожковый и трехрожковый



HMD200

МОДЕЛЬ: 120V 230V

HMD400

МОДЕЛЬ: 120V 230V

УНИКАЛЬНЫЕ ОСОБЕННОСТИ

Миксер однорожковый

Универсальный для напитков и продуктов -

Удобен для всего от смешивания мороженого или ярких барных напитков до взбивания яиц и замешивания теста для блинов и вафель.

Производительность - Мощный мотор 1/3 л.с. смешивает в два раза быстрее, чтобы заказчиком не приходилось ждать.

Точность мотора - Мотор отбалансирован для снижения вибрации. Долговечность мотора обеспечивается за счет закрытых непрерывно смазываемых шарикоподшипников.

Два способа запуска мотора - Оператор может начать или остановить процесс смешивания посредством размещения стакана в приемник или использовать выключатель пульсации сверху.

Характеристики:

Стандартная комплектация:

Поставляется с основным блоком, мотором, рожком и стаканом из нержавеющей стали.

Управление: 3-х скоростной переключатель и переключатель пульсаций (только модель 120V)
 Мотор: 1/3 л.с. Вес: 7.0 кг (в упаковке)
 Гарантия: 1 год на детали и сборку



20.5"/52.1 cm

6.75"/17.1 cm

6.5"/16.5 cm

120V Specifications:

120V~, 60 HZ, 300W



230V Specifications:

HMD200-CE
 HMD200-UK
 HMD200-CCC



220-240V~, 50-60 HZ, 300W

Миксер трехрожковый

Оптимальный выход - Идеальный выбор для приготовления молочных коктейлей большого объема.

Производительность - Мощный мотор 1/3 л.с. смешивает в два раза быстрее, чтобы клиентам не нужно было ждать.

3 отдельных мотора - Каждый мотор работает независимо.

Точность моторов - Все моторы отбалансированы для снижения вибрации. Долговечность мотора обеспечивается за счет закрытых непрерывно смазываемых шарикоподшипников.

Два способа запуска мотора - Оператор может начать или остановить процесс смешивания посредством размещения стакана в приемник или использовать выключатель пульсации сверху.

Характеристики:

Стандартная комплектация: Поставляется с основным блоком, 3 мотора, 3 рожками и 3 стакана из нерж. стали.

Управление: 3-х скоростной переключатель и переключатель пульсаций (только модель 120V)

Моторы: 1/3 л.с. каждый
 Вес: 16.783 кг (в упаковке)

Гарантия: 1 год на детали и сборку



20.5"/52.1 cm

9"/22.9 cm

12.5"/31.8 cm

120V Specifications:

120V~, 60 HZ, 900W



230V Specifications:

HMD400-CE
 HMD400-UK
 HMD400-CCC



220-240V~, 50-60 HZ, 900W



3-х скоростной переключатель плюс уникальный выключатель пульсаций запускающий и останавливающий мотор легким касанием (только модель 120V)



Оператор легко может заменить мотор



Съемный приемник стаканов легко отсоединяется для облегчения чистки

A Hamilton Beach commercial mixer is shown mounted on a wall. The mixer is dark grey with a stainless steel mixing arm and a vertical stainless steel support. The brand name 'Hamilton Beach' and 'COMMERCIAL' are visible on a small plaque on the top of the mixer. The mixer is mounted on a dark grey metal plate that is secured to a wall with screws. The background is a blurred stainless steel surface, likely a kitchen counter or sink area. A yellow vertical bar is on the left side of the image.

Hamilton Beach
COMMERCIAL

Экономь
место на
стойке

с настенной
конструкцией

Серия HMD300

Настенный

миксер для напитков



HMD300

120V

230V

МОДЕЛЬ:

УНИКАЛЬНЫЕ ОСОБЕННОСТИ

Настенный миксер с одним рожком

Мощный мотор 1/3 л.с. - Долговечность мотора обеспечивается за счет закрытых, постоянно смазываемых шарикоподшипников. Может быть заменен, чтобы исключить простой.

Легкий монтаж на стену - Все необходимое входит в комплект. Подключается к обычной розетке.

Два способа запуска мотора - Оператор может начать или остановить процесс замешивания посредством размещения стакана в приемник или использовать выключатель пульсации сверху.

Переключатель скорости - Дополнительная гибкость для различных продуктов.

Легкая чистка - Съемный приемник стакана и подставка.

Долговечный - Стойкая, литая конструкция из нержавеющей стали.

Универсальный для напитков и продуктов - Удобен для всего от смешивания мороженого или ярких барных напитков до взбивания яиц и замешивания теста для блинов и вафель.

Характеристики:

Стандартная комплектация: Поставляется с основным блоком, всеми элементами для монтажа на стене, рожком и стаканом из нержавеющей стали.

Управление: Включатель режима пульсации; Переключатель скоростей
Мотор: 1/3 л.с. Вес: 4.76 кг (в упаковке)

Гарантия: 1 год на детали и сборку

120V/230V



Оператор может начать или остановить процесс замешивания посредством размещения стакана в приемник или использовать выключатель пульсации сверху.



Переключатель скорости - дополнительная гибкость для различных продуктов.



Съемный приемник стаканов легко отсоединяется для облегчения чистки



**ТАК ЖЕ ЕСТЬ МОДЕЛЬ
ДЛЯ МОНТАЖА В МАШИНЕ
HMD300M-220**

Подробнее на сайте

23

120V Specifications:
HMD300



120V~, 60 HZ, 250 W

230V Specifications:
HMD300-CE
HMD300-UK

RoHS COMPLIANT



220-240V~, 50-60 HZ, 250 W

Быстрый
запуск

одним
нажатием
Smart-Start™



Серия HMD900 Mix 'n Chill®

миксеры для напитков



HMD900

120V

230V

МОДЕЛЬ:

УНИКАЛЬНЫЕ ОСОБЕННОСТИ

Mix 'n Chill®

Запуск одной рукой - Для запуска мотора вставьте наполненный стакан под ось миксера и нажмите.

Производительность - Мотор 3/4 л.с. обеспечивает смешивание с большой нагрузкой.

Легкая чистка - Поддон из нержавеющей стали легко извлекается без специальных инструментов и его можно мыть в посудомоечной машине.

Стабильный результат - Запрограммированные циклы обеспечивают стабильный результат смешивания вне зависимости от опыта оператора.

Удобство - Контурная защита от брызг снижает дискомфорт для рук оператора и легко снимается для чистки.

Надежность - Компании по производству мороженого и рестораторы по всему миру считают этот миксер стандартом индустрии благодаря его надежности и производительности.

Характеристики:

Стандартная комплектация: Поставляется с базой, рожком со смешивающим механизмом, навесной панелью для защиты от брызг* и съемным поддоном из нержавеющей стали

Управление: Выключатель; циферблат выбора скорости и программы

Мотор: 3/4 л.с. Вес: 15.2 кг (в упаковке)

Гарантия: 1 год на детали и сборку

120V



230V



120V Specifications:

HMD900



120V~, 60 HZ, 6.4A

230V Specifications:

HMD900-CE

HMD900-UK

HMD900-CCC



RoHS COMPLIANT



220-240V~, 50-60 HZ, 7A



Поддон из нержавеющей стали легко извлекается для чистки



Smart Start™
Простое нажатие на ось миксера запускает мотор



Смешивающий механизм обеспечивает максимальную производительность для смешивания твердых и мягких видов мороженого и особенно эффективна для замешивания различных твердых добавок в мороженое

Дополнительная информация по выбору смешивающих механизмов на странице 45

*Соответствует классу защиты от влаги IPX3 при использовании навесной панели



Автосъемная
насадка для
быстрой
стерилизации

с разборной
конструкцией
из двух частей

Серия HMI200 Погружной блендер для интенсивной эксплуатации



HMI200

МОДЕЛИ:
120V 230V

УНИКАЛЬНЫЕ ОСОБЕННОСТИ

Погружной блендер

Высокая нагрузка - Долговечный мотор и конструкция из нержавеющей стали разработана для профессионального применения.

Гибкость - Отсоединяющаяся режущая часть и две скорости работы предлагают профессиональной кухне требуемую гибкость для протирки супов и соусов прямо в кастрюле, легко взбивает яичный белок, сливочное масло и смешивает несколько видов масел.

23 см ось из нержавеющей стали - Толстая ось 23 см не только легко достает дна глубоких кастрюль, но также легко снимается для чистки.

Инновационная защита ножей - Сохраняет рабочую зону в чистоте и экономит время уменьшая брызги и не забываясь.

Двойная изоляция - С двухжильным проводом для легкого использования и хранения.

Характеристики:

Стандартная комплектация: Блок с мотором, отсоединяющаяся режущая часть 23 см и ножи

Управления: 2 скорости

Мотор: 175 Вт

Вес: 1.9 кг (в упаковке)

Гарантия: 1 год

на детали и сборку



Защита лезвий снижает брызги и позволяет смеси легко проходить не забываясь

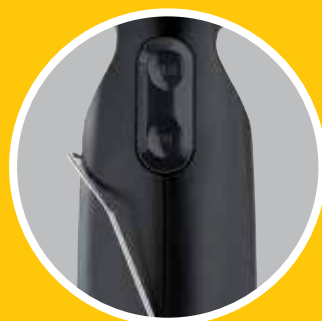

Встроенный крючок для легкого подвешивания и хранения



Режущая часть легко отсоединяется для мойки в посудомоечной машине, проведения дезинфекции в автоклаве



Четыре лезвия с пятью режущими поверхностями легко прорезают ингредиенты обеспечивая стабильно профессиональный результат

Идеальный выбор для медицинских учреждений

Очередная инновация HBC: погружной блендер HMI 200 компании Hamilton Beach Commercial - первый в своем классе, который можно подвергать стерилизации.

120V Specifications:



120V~, 60 HZ, 175W

230V Specifications:

HMI200-CE
HMI200-UK
HMI200-CCC

RoHS COMPLIANT



220-240V~, 50-60 HZ, 175W

**МЕШАТЬ**

Песто, начинки и ремулад

**РУБИТЬ**

Сальса, хумус, компоты и овощи

**МОЛОТЬ**

Орехи, зерна и специи

**В ПЮРЕ**

Супы, соусы

**В ЭМУЛЬСИЮ**

Майонез, приправы и айоли



Мягкая
ЭМУЛЬСИЯ

с дозирующей
чашкой в
комплекте



Серия HBF500 / HBF500S Пищевые блендеры



МОДЕЛЬ:
HBF500 120V 230V

МОДЕЛЬ:
HBF500S 120V 230V

УНИКАЛЬНЫЕ ОСОБЕННОСТИ

Пищевые блендеры

Переменная скорость и функция пульсации - для смешивания, измельчения в пюре, перемалывания, шинковки и эмульсификации

Функция шиновки Chop - переключается между малой скоростью и высокой, по выбору оператора

Мотор 1 л.с. - с силой вращения, достаточной для рубки ингредиентов

Патентованная система Wave-Action® - заставляет ингредиенты циркулировать через лезвия для достижения хорошей эмульсификации

Полностью металлические элементы механизма - Для долгой службы

Большая дозирующая чашка - Позволяет легко добавлять жидкость в эмульсии во время смешивания

Лезвия из нержавеющей стали - Легко режут ингредиенты

Датчик наличия стакана - Выключает мотор если нет контейнера (только модель 230V)

**Штабелируемый контейнер
1.4 л из поликарбоната**

**Контейнер 1.8 л из нержавеющей
стали с удобной ручкой**

Серия HBF500

Стандартная комплектация: устройство поставляется с базой, одним контейнером из поликарбоната, дозирующей чашкой, крышкой.

Управление: тумблер переключения скоростей

Мотор: 1 л.с. Вес: 5.1 кг (в упаковке)
Гарантия: 1 год на детали и сборку



120V Specifications:

120V~, 60 HZ, 6 A



230V Specifications:

HBF500-CE
HBF500-UK
HBF500-CCC

RoHS COMPLIANT



220-240V~, 50-60 HZ, 600W

Серия HBF500S

Стандартная комплектация: устройство поставляется с базой, контейнером из нерж.стали, дозирующей чашкой, крышкой. Управление: тумблер переключения скоростей

Мотор: 1 л.с. Вес: 5.9 кг (в упаковке)
Гарантия: 1 год на детали и сборку



120V Specifications:

120V~, 60 HZ, 6 A



230V Specifications:

HBF500S-CE
HBF500S-UK
HBF500S-CCC

RoHS COMPLIANT



220-240V~, 50-60 HZ, 600W



Запатентованная конструкция контейнера и ножей заставляет ингредиенты циркулировать, гарантируя качественную эмульсификацию



Серия 990

Также продается
блендер для продуктов 3.78 л
Подробности на сайте

Один
блендер,
масса
ВОЗМОЖНОСТЕЙ

гибкость,
необходимая
шеф-повару



Рубить

Молоть

Мешать

В пюре

В эмульсию

Серия HBF600 / HBF600S

Tournant™

Пищевой блендер



МОДЕЛЬ: **HBF600** 120V 230V

МОДЕЛЬ: **HBF600S** 120V 230V

УНИКАЛЬНЫЕ ОСОБЕННОСТИ

Пищевой блендер

Мотор 3 л.с. - с достаточным вращающим моментом для рубки ингредиентов

Большая дозирующая чашка - Позволяет легко добавлять жидкость в эмульсии во время смешивания

Патентованная система Wave-Action® - заставляет ингредиенты циркулировать через лезвия для достижения хорошей эмульсификации

Лезвия из нержавеющей стали - Легко режут ингредиенты

Полностью металлические элементы механизма - Для долгой службы

Функция шинковки Chop - переключается между малой скоростью и высокой, по выбору оператора

Переменная скорость и функция пульсации - для смешивания, измельчения в пюре, перемалывания, шинковки и эмульсификации.



Серия HBF600

Штабелируемый контейнер 1.8 л из поликарбоната

Стандартная комплектация: устройство поставляется с базой, одним контейнером из поликарбоната, дозирующей чашкой, крышкой.

Управление: сенсорное

Мотор: 3 л.с. Вес: 6.4 кг (в упаковке)

Гарантия: 2 года на детали и сборку



120V Specifications:

120V~, 60 HZ, 13 A



230V Specifications:

HBF600-CE
HBF600-UK
HBF600-CCC

RoHS COMPLIANT



220-240V~, 50-60 HZ, 750W

Серия HBF600S

Контейнер 1.8 л из нержавеющей стали с удобной ручкой

Стандартная комплектация: устройство поставляется с базой, контейнером из нерж.стали, дозирующей чашкой, крышкой.

Управление: сенсорное

Мотор: 3 л.с. Вес: 6.5 кг (в упаковке)

Гарантия: 2 года на детали и сборку



120V Specifications:

120V~, 60 HZ, 13 A



230V Specifications:

HBF600S-CE
HBF600S-UK
HBF600S-CCC

RoHS COMPLIANT



220-240V~, 50-60 HZ, 750W

Патентованный датчик наличия стакана
4 магнитных соединения позволяют начать работу только при правильно установленном контейнере



Функция шинковки в одно касание
переключается между малой скоростью и высокой, по выбору оператора



Индикатор температуры

Создан для
работы



CRM700 Планетарный миксер 6,6 литра



CRM700

МОДЕЛЬ:

120V 230V

УНИКАЛЬНЫЕ ОСОБЕННОСТИ

Планетарный миксер 6,6 л

Создан для работы - Большой объем - 6.6 литра отвечает потребностям профессионалов в крупных заведениях. Вращающее смешивание обеспечивает полное покрытие чаши. Плоский пестик установлен под углом для покрытия всей чаши; венчик в форме шара для максимальной аэрации; крючок для теста достаточно прочный для замеса самого тяжелого хлеба.

Легкость в использовании - Выдвигающийся верх поднимается для легкой и быстрой смены насадок и доступа к чаше. Это исключает необходимость опускать руки в смесь для смены насадок или извлечения чаши. Также, поднимающийся верх облегчает добавление ингредиентов или чистку.

Защитные механизмы - Кнопка включения углублена для снижения вероятности случайного пуска. Специально разработанные предохранители немедленно отключают миксер как только поднимается верхняя часть. Мотор имеет защиту от перегрузки, чтобы исключить поломку из-за перегрева.

Характеристики:

Стандартная комплектация: Поставляется с базой, чашей 6.6 л из нержавеющей стали, лопаткой, плоским пестиком, венчиком и крючком для теста

Управление: Переключатель старт/стоп и циферблат выбора скорости

Мотор: 800 Вт Вес: 10.43 кг (в упаковке)

Гарантия: 2 года на детали и сборку



Долговечные насадки из нержавеющей стали



Поднимающийся верх для легкого доступа, позволяющий перемещать полную чашу за ручки

Зачем покупать настольный миксер от Hamilton Beach Commercial?

ДОЛГОВЕЧНОСТЬ - Полностью металлический механизм эффективно передает скорость и вращающий момент для достижения максимальной долговечности

ПРОИЗВОДИТЕЛЬНОСТЬ - Мотор с переменной скоростью вращения обеспечивает постоянную скорость даже при максимальных нагрузках

ЛЕГКОЕ ИСПОЛЬЗОВАНИЕ - Откидной верх облегчает добавление ингредиентов, доступ к чаше и чистку

БЕЗОПАСНОСТЬ - Специально разработанные предохранители останавливают миксер при подъеме верха

120V Specifications: 120V~, 60 HZ, 6.7 A



Больше
никаких
загрязненных
продуктами
ручек

с дизайном
для крепления
на кастрюле

ОБЪЕМ ДОЗАТОРОВ

цвет	размер	диаметр	мм*	жидкост унц*	жидкость унц дробная**	вода унц*	пирог фн [‡]	порция гл [‡]
белый	6	3"	138	4.66	4 3/4	4.86	3	16
серый	8	2 3/4"	108	3.64	3 3/4	3.80	3 1/2	22
бежевый	10	2 5/8"	94	3.19	3 1/4	3.33	4	24
зеленый	12	2 1/2"	82	2.78	2 3/4	2.90	5	26
синий	16	2 1/4"	61	2.07	2	2.16	6-8	35
желтый	20	2 1/8"	52	1.77	1 3/4	1.84	9-10	42
красный	24	2"	44	1.49	1 1/2	1.56	11-12	51
черный	30	1 3/4"	30	1.03	1	1.07	13-14	62
фиолетовый	40	1 1/2"	20	0.68	3/4	0.70	15-16	70

* объем воды **приблизительно † гамбургер ‡ мороженое

Серия 78/80 Порционные ложки

Для интенсивной эксплуатации



Серия 78

Порционные ложки

Долговечная сталь - Чашка, рычаг и пружина изготовлены из нержавеющей стали для долгой службы и легкой чистки в посудомоечной машине.

Пружина для активной эксплуатации - Пружина из нержавеющей стали обеспечивает легкость в работе и долгий срок службы.

Цветные ручки - Разработаны для мгновенного идентификации и большего удобства - позволяют оптимизировать работу службы раздачи. Яркие, запоминающиеся цвета дают возможность контролировать размер порций и облегчают быстрый и легкий выбор нужной ложки.

Характеристики:

Гарантия: 1 год на детали и сборку



Серия 80

Порционные ложки делюкс

серия 80 ложек имеет все особенности серии 78 плюс:

Опция Pan Rest™ - Эти удобные пазы позволяют разместить ложку на краю кастрюли, не давая ей соскользнуть, что сокращает время раздачи.

Эргономичный захват - Ручки имеют удобную форму для комфортного захвата, уменьшая усталость рук и кистей.

Указатель емкости - На каждой ручке проставлен объем ложки, исключая неопределенность какая порция отмерена.

Характеристики:

Гарантия: 2 года на детали и сборку



УНИКАЛЬНЫЕ ОСОБЕННОСТИ



Опция Pan Rest™ держит ложку на краю кастрюли

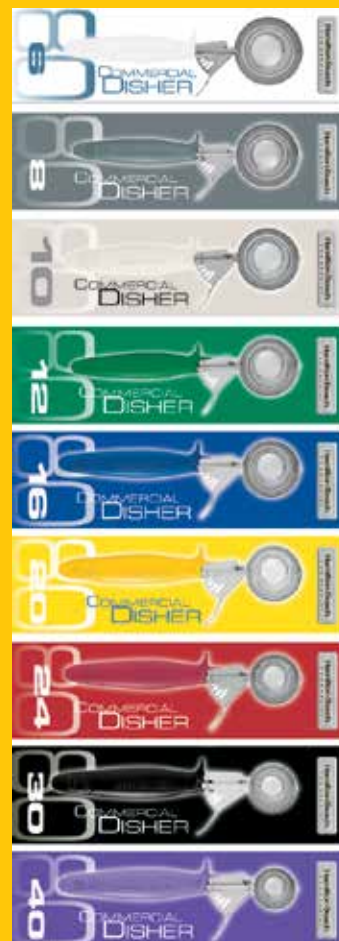

Ложки поставляются в цветной упаковке, для удобного выбора

A Hamilton Beach Commercial juicer with a stainless steel top and a black base. The top has a white lid and a clear plastic spout. The brand name 'Hamilton Beach' and 'COMMERCIAL' are printed on a black label on the stainless steel part. The juicer is on a speckled countertop with several clear glasses nearby.

Hamilton Beach
COMMERCIAL

Максимум
сока,
МИНИМУМ
усилий

Серия 932/96700

Соковыжималка для цитрусовых

Ручная и электрическая



932

Ручная

соковыжималка

Надежность - Является мировым стандартом благодаря высокой надежности и классическому внешнему виду.

Гибкость - Разработана для получения чистого цитрусового сока из лимона, лайма, апельсина и грейпфрута.

Максимальный выход сока - Блок отжима прилагает нагрузку в 2,000 фунтов для гарантированного отжима максимального количества сока с минимальным отходом шкурок и мякоти.

Конус и воронка - Съемные для облегчения чистки.

Кислото устойчивая отделка -

Металлические части и эмалевая отделка устойчивы к воздействию цитрусовой кислоты.

Характеристики:

Стандартная комплектация: Поставляется с базой, конусом отжима, воронкой, выдвижной чашей для сока и ножками Sure Grip™

Вес: 6 кг (в упаковке)

Гарантия: 1 год на детали и сборку



96700

МОДЕЛЬ:

120V 230V

УНИКАЛЬНЫЕ ОСОБЕННОСТИ

Электрическая

соковыжималка

3 усиленных насадки - малая для лимона и лайма, средняя для апельсина и большая для грейпфрута. Каждая насадка имеет стальную вставку для долговечности.

Тихий мотор - С исключительно тихим мотором модель 96700 подходит для любого заведения.

Высоко расположенный слив - Носик для слива сока находится на высоте 21.6 см от основания, чтобы разливать готовый сок в стаканы различной высоты.

Низкий центр тяжести - Делает соковыжималку более устойчивой.

Надежность - Рассчитаны на высокую нагрузку шланги, надежный блок отжима и насадки.

Характеристики:

Стандартная комплектация: Поставляется со сверх объемной чашей из нержавеющей стали, кислотоустойчивое алюминиевое основание, пластиковый держатель и насадки 3-х размеров

Управление: кнопка включения

Вес: 13.6 кг (в упаковке)

Гарантия: 2 года на детали и сборку



120V Specifications:

120V~, 60 HZ, 3A



230V Specifications:

1G96700

1G96700-UK

RoHS COMPLIANT



220-240V~, 50-60 HZ, 250W



Модель 932 построена из особо прочных механизмов для многолетней работы



Выдвижная чашка для сока у модели 932 для легкого доступа



С моделью 96700 поставляются три насадки, усиленные нержавеющей сталью: 1 лимона и лайма, 1 для апельсина, и 1 для грейпфрута.

Со
съемным
баком

и легкой
чисткой

ЗАВАРИ
полный бак за

45
секунд
на чашку

HCU045S / HCU065S / HCU110S

Кофеварки

со съемным баком



HCU045 / HCU065 / HCU110

МОДЕЛЬ: 120V 230V

УНИКАЛЬНЫЕ ОСОБЕННОСТИ

Кофеварки

Разлив одной рукой - быстро наполняйте чашки для качественного обслуживания

Съемный бак - для быстрого и легкого заполнения и чистки

Двойная система нагрева - поддерживает оптимальную температуру кофе для лучшего вкуса

Быстрая заварка - для быстрого кофе со свежим вкусом и минимумом отходов

Складные ручки - для легкой переноски и компактного хранения

Индикатор "без кофеина" - сообщите гостям когда подается кофе без кофеина

Долговечное сцепление - надежно закрепляет бак на основании

Нержавеющая стальная конструкция - быстро и легко чистится



Двойной нагрев: центральный нагреватель заваривает кофе, а затем отключается; мягкий нагреватель поддерживает постоянную температуру кофе не переваривая его.



Наполнение чашек одной рукой для снижения времени ожидания.

45 чашек

HCU045S

Характеристики:

Стандартная комплектация:
Съемная крышка бака, основа кофеварки, поддон
Управление: Выключатель
Питание: 120 V, 60 Hz
Вес: 5.7 кг (в упаковке)
Гарантия: 1 год детали/сборка



65 чашек

HCU065S

Характеристики:

Стандартная комплектация:
Съемная крышка бака, основа кофеварки, поддон
Управление: Выключатель
Питание: 120 V, 60 Hz
Вес: 6.0 кг (в упаковке)
Гарантия: 1 год детали/сборка



110 чашек

HCU110S

Характеристики:

Стандартная комплектация:
Съемная крышка бака, основа кофеварки, поддон
Управление: Выключатель
Питание: 120 V, 60 Hz
Вес: 6.4 кг (в упаковке)
Гарантия: 1 год детали/сборка



26.25"

21.25"

19"

ОБЩАЯ ВЫСОТА



Съемный бак для быстрой и легкой чистки.

12.25"

12.25"

12.25"

Тостер
отключается
если застрял
хлеб

с авто
отключением



HTS450 / HTS455

Тостеры

для интенсивной эксплуатации



МОДЕЛЬ:

HTS450 120V 230V

МОДЕЛЬ:

HTS455 208V 240V

УНИКАЛЬНЫЕ ОСОБЕННОСТИ

Тостер 120В для интенсивной эксплуатации

Быстрый, великолепный результат

- Керамические элементы быстро и равномерно нагреваются чтобы приготовить до 400 кусочков в час. Направляющие для хлеба выравнивают и поддерживают его для равномерного обжаривания.

Выбор хлеб/рогалик - Переключатель хлеб-рогалик позволяет выбрать операцию с максимумом гибкости и удобства..

Надежность - Для снижения износа этот тостер, рассчитанный на большие нагрузки, оборудован магнитным подъемником хлеба, чтобы уменьшить количество движущихся деталей.

Безопасность - В отличие от обычных тостеров с открытой спиралью, здесь нагреватель защищен керамикой для долговечности и прочности. Тостер отключается автоматически, даже если хлеб застрял.

Твердотельный датчик температуры - Автоматически подстраивает время работы для достижения отличного результата.

Характеристики:

Стандартная комплектация:
Поставляется с тостером и съемным прочным поддоном для крошек
Управление: 2 переключ. хлеб/рогалик, 2 циферблата уровня обжарки, 2 кнопки отмены
Отверстие шир./глуб.: 1.3"/5.4"
Вес: 9.53 кг (в упаковке)
Гарантия: 1 год на детали и сборку



120V Specifications:



120V~, 60 HZ, 2200W

Тостер 208/240В для интенсивной эксплуатации

Быстрый, великолепный результат

- Керамические элементы быстро и равномерно нагреваются чтобы приготовить до 480 кусочков в час. Направляющие для хлеба выравнивают и поддерживают его для равномерного обжаривания.

Выбор хлеб/рогалик - Переключатель хлеб-рогалик позволяет выбрать операцию с максимумом гибкости и удобства..

Надежность - Для снижения износа этот тостер, рассчитанный на большие нагрузки, оборудован магнитным подъемником хлеба, чтобы уменьшить количество движущихся деталей.

Безопасность - В отличие от обычных тостеров с открытой спиралью, здесь нагреватель защищен керамикой для долговечности и прочности. Тостер отключается автоматически, даже если хлеб застрял.

Твердотельный датчик температуры - Автоматически подстраивает время работы для достижения отличного результата.

Характеристики:

Стандартная комплектация:
Поставляется с тостером и съемным прочным поддоном для крошек
Управление: 2 переключ. хлеб/рогалик, 2 циферблата уровня обжарки, 2 кнопки отмены
Отверстие шир./глуб.: 1.3"/5.4"
Вес: 9.53 кг (в упаковке)
Гарантия: 1 год на детали и сборку



208/240V Specifications:



208/240V~, 50-60 HZ, 2600W



Кнопка отмены позволяет оператору остановить тостер в любой момент



Переключатель Хлеб/Рогалик позволяет обжарить обрезанную часть и подогреть другую



Керамические пластины передают тепло на хлеб или рогалик для надежного равномерного прогрева

Мойки для
стаканов, которые
экономят
пространство



97500/97510

Мойки для стаканов

Вертикальные и погружные



МОДЕЛЬ:

97500 120V 230V

МОДЕЛЬ:

97510 120V 230V

УНИКАЛЬНЫЕ ОСОБЕННОСТИ

Мойка для стаканов вертикальная

Вертикальная - Использует тихий полностью закрытый мотор. Вертикальная конструкция подходит для любой раковины, не требует монтажа и легко переносится.

Производительность - Пять автоматических щеток эффективно удаляют все виды загрязнений, включая мягкость от фруктов и даже губную помаду.

Уникальная система щеток - Четыре стандартных и центральная длиной 20 см щетки справляются с любой работой. Центральная более длинная щетка хорошо чистит высокие стаканы и гарантирует чистоту внешних поверхностей.

Безопасность - Заземленный предохранитель и ножки Sure Grip™ для дополнительной безопасности

Долговечность - Самосмазывающиеся подшипники не ржавеют и обеспечивают длительную эффективную работу.

Характеристики:

Стандартная комплектация: Поставляется с базой, 4 стандартных щетки, одна центральная щетка 8"/20 см и ножки Sure Grip™

Управление: выключатель

Мотор: 1/3 л.с. Питание: 120 V, 60 Hz, 250W

Вес: 11,8 кг (в упаковке)

Гарантия: 1 год на детали и сборку



120V Specifications:



120V~, 60 HZ, 250W

Мойка для стаканов погружная

Погружная - Использует тихий полностью закрытый мотор. Поддерживает температуру воды для эффективной чистки. Экономит место и подходит для любых раковин без специального монтажа.

Уникальная система щеток - Четыре стандартных и центральная длиной 20 см щетки справляются с любой работой. Центральная более длинная щетка хорошо чистит высокие стаканы и гарантирует чистоту внешних поверхностей.

Безопасность - Заземленный предохранитель и ножки Sure Grip™ для дополнительной безопасности

Долговечность - Самосмазывающиеся подшипники не ржавеют и обеспечивают длительную эффективную работу.

Характеристики:

Стандартная комплектация: Поставляется с базой, 4 стандартных щетки, одна центральная щетка 8"/20 см и ножки Sure Grip™

Управление: выключатель

Мотор: 1/3 л.с. Питание: 120 V, 60 Hz, 250W

Вес: 10.2 кг (в упаковке)

Гарантия: 1 год на детали и сборку



120V Specifications:



120V~, 60 HZ, 470W



Износостойкие шестеренки Celcon® выдерживают годы работы



Щетки надежно крепятся в пазы - нет выступов, которые могут отломиться

Зачем покупать мойку?

- Стоит меньше чем встроенная мойка
- Легкое обслуживание
- Высокая эффективность
- Требуется меньше стаканов
- Стаканы реже бьются
- Бар всегда выглядит ухоженным

* Celcon® зарегистрированы торговый знак Celanese Corporation.



**Всем нужны
детали.**

Жизнь становится проще если
в запасе есть нужные детали.
Когда наваливается работа
или что-то идет не так (что
неизбежно случается) вы уже к
этому готовы.

6126-650
6126-650-OP

Tempest®/Summit® 64 унции/1.8 л

контейнер из поликарбоната

6126-650 поставляется с режущим механизмом и крышкой. 6126-650-OP имеет несъемный режущий механизм на одном подшипнике и крышку. Для моделей серий HBN650, HBN850, HBS1200 и HBS1400.

Характеристики:

Габариты в упаковке:
7.37 x 7.37 x 10.35 дюймов
18.7 x 18.7 x 26 см
3 фунта / 1.4 кг



6126-600

Tempest®/Summit® 48 унции/1.4 л

контейнер из поликарбоната

Поставляется с режущим механизмом и крышкой. Для моделей серии HBN650 и HBN850.

Характеристики:

Габариты в упаковке:
7.25 x 7.25 x 9.5 дюймов
18.4 x 18.4 x 24.1 см
2.7 фунта / 1.2 кг



6126-HBF600

Tournant™ 64 унции/1.8 л

контейнер из поликарбоната

Поставляется с режущим механизмом и дозирующей чашкой. Для моделей серии HBF600.

Характеристики:

Габариты в упаковке:
7.25 x 7.25 x 10.25 дюймов
18.4 x 18.4 x 26.03 см
3.2 фунта / 1.451 кг



6126-1200

Revolution® 64 унции/1.8 л

контейнер из поликарбоната

Поставляется с режущим механизмом и крышкой. Для моделей серии HBS1200.

Характеристики:

Габариты в упаковке:
7.5 x 7.62 x 10.75 дюймов
19.1 x 19.4 x 27.3 см
3.4 фунта / 1.5 кг



6126-250 (120V)
6126-250-CE (230V)

Rio® 44 унции/1.25 л

контейнер из поликарбоната

Поставляется с режущим механизмом и крышкой. Для моделей серии HVB250R и HVB250.

Характеристики:

Габариты в упаковке:
7.12 x 7.12 x 11 дюймов
18.1 x 18.1 x 27.9 см
2.4 фунта / 1.1 кг



6126-450 (120V)
6126-450-CE (230V)

Tango® 48 унции/1.4 л

контейнер из поликарбоната

Поставляется с режущим механизмом и крышкой. Для моделей серии HBN450R и HBN450.

Характеристики:

Габариты в упаковке:
7.12 x 7.12 x 10.82 дюймов
18.1 x 18.1 x 27.5 см
2.9 фунта / 1.3 кг



6126-HBF500

48 унции/1.4 л

контейнер из поликарбоната

Поставляется с режущим механизмом и дозирующей чашкой. Для моделей серии HBF500.

Характеристики:

Габариты в упаковке:
7.25 x 7.25 x 10.25 дюймов
17.78 x 17.78 x 26.03 см
2.63 фунта / 1.19 кг



6126-800F

1 Галлон / 4 л контейнер из поликарбоната

Для блендера серии HBF800.

Характеристики:

Габариты в упаковке:
9.13 x 9.13 x 11.63 дюймов
23.2 x 23.2 x 29.5 см
3.55 фунта / 1.61 кг



6126-250S (120V)
6126-250S-CE (230V)

**Rio® 32 унции/.95 л
контейнер из
нержавеющей стали**

Поставляется с режущим механизмом и крышкой.
Для моделей серии HVB250SR и HVB250.

Характеристики:

Габариты в упаковке:
4.75 x 4.75 x 10.5 дюймов
12.1 x 12.1 x 26 см
2.37 фунта / 1.1 кг



6126-400 (120V)
6126-400-CE (230V)

**1/2 Галлона/2 л
контейнер из
нержавеющей стали**

Для моделей серии HBF400 и HBF500S.

Характеристики:

Габариты в упаковке:
6.25 x 6.37 x 12.5 дюймов
15.9 x 16.2 x 31.8 см
4.1 фунта / 1.9 кг



6126-990

**1 Галлон/4 л
контейнер из
нержавеющей стали**

Поставляется с режущим механизмом и крышкой.
Для моделей серии 990 и 990-220.

Характеристики:

Габариты в упаковке:
10 x 12.62 x 15 дюймов
25.4 x 32 x 38.1 см
7.5 фунта / 3.4 кг



6126-HVB909 (120V)
6126-HVB909-CE (230V)

**909 32 унции/.95л
контейнер из
нержавеющей стали**

Поставляется с режущим механизмом, крышкой, зажимом и воротником. Для моделей серии HVB908 и HVB909.

Характеристики:

Габариты в упаковке:
4.5 x 4.5 x 9.5 дюймов
11.4 x 11.4 x 24.1 см
1.38 фунта / 0.62 кг



6126-HVB908 (120V)
6126-HVB908-CE (230V)

**908® 44 унции/1.25 л
контейнер из поликарбоната**

Поставляется с режущим механизмом и крышкой.
Для моделей серии HVB908.

Характеристики:

Габариты в упаковке:
5.25 x 5.25 x 8.37 дюймов
13.3 x 13.3 x 21.3 см
1.81 фунта / .82 кг



QS850

**Quiet Shield®
кожух для
шумоизоляции**

Уменьшает шум во время работы. Подходит для серии HVB850.

Характеристики:

Габариты в упаковке:
10.12 x 10.12 x 12 дюймов
25.7 x 25.7 x 30.48 см
5.5 фунта / 2.5 кг



990036300

**Rio®
запасной зажим**

Втулка, подшипник, сальник, гайка, прокладка основания контейнера, режущий механизм и 2 зажима. для моделей серии HVB250 и HVB250S.

Характеристики:

Габариты в упаковке:
7.75 x 7.81 x 11.25 дюймов
19.69 x 19.84 x 28.58 см
0.37 унции



98908

**Набор для ремонта
блендера**

Режущий механизм, зажим и сальник. Для моделей 901, 908, 909, 910, 918 и 919.

Характеристики:

Габариты в упаковке:
7.88 x 7.75 x 11.19 дюймов
20.02 x 20.01 x 28.42 см
3.841 фунта / 1.742 кг



SB1200

Набор ножей для диспенсера льда Revolution®

Механизм ножей для моделей серии HBS1200 и HBS1400.

Характеристики:

Габариты в упаковке:
4.81 x 4.31 x 3.62 дюймов
12.3 x 10.9 x 9.2 см
2.5 фунта / 1.1 кг



99035900

Кольцо основания контейнера

Для модели HBB908.

Характеристики:

Габариты в упаковке:
7.75 x 7.81 x 11.25 дюймов
19.69 x 19.84 x 28.58 см
5 фунтов / 2.585 кг



981200

Набор для ремонта блендера Revolution®

Втулка, подшипник, сальник, гайка, прокладка основания контейнера, режущий механизм и 2 зажима. для моделей серии HBS1200.

Характеристики:

Габариты в упаковке:
8.12 x 5.62 x 3.5 дюймов
20.6 x 14.3 x 8.9 см
2.4 фунта / 1.15 кг



98450

Набор для ремонта блендера Tango®

Режущий механизм, зажим, сальник и натяжная гайка. Для моделей серии HBN450.

Характеристики:

Габариты в упаковке:
6.75 x 4.75 x 3.63 дюймов
17.1 x 12.1 x 9.22 см
2.6 фунта / 1.2 кг



98250

Набор для ремонта блендера Rio®

Режущий механизм, зажим, сальник и натяжная гайка. Для моделей серии HBB250 и HBB250S.

Характеристики:

Габариты в упаковке:
11.25 x 7.75 x 7.75 дюймов
28.57 x 19.68 x 19.68 см
5.23 фунта / 2.372 кг



98400

Набор для ремонта блендера для продуктов

Втулка, подшипник, сальник, гайка, прокладка основания контейнера, режущий механизм и 2 зажима. для моделей серии HBF400 и HBF500S.

Характеристики:

Габариты в упаковке:
7 x 10.5 x 12 дюймов
17.8 x 26.7 x 30.5 см
7 фунтов / 3 кг



98650

Набор для ремонта Tempest®/Summit® Tournant®/Revolution®

Режущий механизм, зажим, сальник и натяжная гайка. Для моделей серии HBN650, HBN850, HBF600 и HBS1400.

Характеристики:

Габариты в упаковке:
7.25 x 10.75 x 12.06 дюймов
18.42 x 27.31 x 30.63 см
7.50 фунта / 3.402 кг



CK650

Монтажный набор Tempest®

Позволяет смонтировать блендеры серии HBN650 или HBF600 в стойку бара. В набор входит рама из нержавеющей стали, сальник, шаблон для резки стойки.

Характеристики:

Габариты в упаковке:
10.87 x 9.13 x 6.25 дюймов
27.94 x 27.94 x 27.86 см
5.9 фунта / 2.7 кг

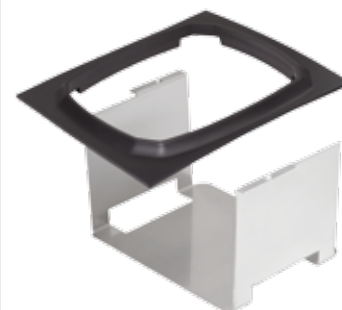

WW700SS**Венчик для планетарного миксера миксера CPM700 7 Quart**

Используется для смешивания яиц, сливок, масла, мусса, безе, суфле.

Характеристики:

Габариты в упаковке:
7.75 x 5.75 x 6 дюймов
19.7 x 14.6 x 15.2 см
0.660 фунта / 0.299 кг

**DH700SS****Крючок для теста для планетарного миксера CPM700 7 Quart**

Используется для замеса теста содержащего дрожжи.

Характеристики:

Габариты в упаковке:
10.2 x 9.62 x 12.06 дюймов
25.9 x 24.43 x 30.63 см
0.44 фунта / 0.2 кг

**KB700SS****Плоский пестик для планетарного миксера CPM700 7 Quart**

Используется для приготовления пирогов, бисквитов, выпечки, глазурей, наполнителей, эклеров, сырных пирогов и картофельного пюре.

Характеристики:

Габариты в упаковке:
20.12 x 15.62 x 9.12 дюймов
51.10 x 39.67 x 23.16 см
0.62 фунта / 0.281 кг

**BW700****Чаша для планетарного миксера CPM700 7 Quart**

Стойкая чаша из нержавеющей стали 6.6 л.

Характеристики:

Габариты в упаковке:
9.5 x 9.63 x 9 дюймов
24.1 x 24.5 x 22.9 см
2.41 фунта / 1.09 кг

**97030****Запасные щетки 8 1/2"**

Для моек стаканов 97500 и 97510.

Характеристики:

Габариты в упаковке:
3.25 x 12.38 x 9.31 дюймов
8.26 x 31.45 x 23.65 см
1.62 фунта / .075 кг

**97040****Набор щеток**

Включает четыре черно-белые щетки 6-1/2" и одну белую щетку 8-1/2". Для моек стаканов 97500 и 97510.

Характеристики:

Габариты в упаковке:
3.19 x 9.63 x 12.5 дюймов
8.10 x 24.46 x 31.75 см
1.5 фунта / .685 кг

**HMD200B****Режущая насадка для погружного миксера**

Для смешивания, рубки, измельчения супов, соусов, масел и глазури в кастрюле или миске. Можно помещать в автоклав для стерилизации.

Характеристики:

Габариты в упаковке:
12 x 12 x 3.5 дюймов
30.5 x 30.5 x 8.9 см
1 фунт / .45 кг

**96000****Педаль**

Можно использовать с миксером Mix 'n Chill® серии 94950 и HMD900 для управления ногами.

Характеристики:

Габариты в упаковке:
7.5 x 6.25 x 3.5 дюймов
19.05 x 15.86 x 8.89 см
2.00 фунта / 0.907 кг



928

Пластиковая конусообразная смешивающая насадка

Мягко перемешивает перемолотые конфеты, печенье и фруктовые ароматы в молочном коктейле. Для моделей 94950, HMD200, HMD400 и HMD900.

Характеристики:

Габариты в упаковке:
1.8 x 1.8 x 1.5 дюймов
4.6 x 4.6 x 3.8 см
0.2 фунта / 0.1 кг



929

Смешивающая насадка из нержавеющей стали

Для быстрого смешивания мороженого или смесей.

Для моделей 94950, HMD900, HMD200 и HMD400.

Характеристики:

Габариты в упаковке:
5.75 x 3.75 x 1 дюймов
14.6 x 9.5 x 2.5 см
0.4 фунта / 0.18 кг



930

Смешивающая насадка из нержавеющей стали

Для быстрого смешивания мороженого или смесей.

Для моделей 94950 и HMD900.

Характеристики:

Габариты в упаковке:
1.5 x 1.8 x 1.8 дюймов
4.6 x 4.6 x 3.8 см
0.65 фунта / 0.2 кг



110E

Универсальный контейнер из нержавеющей стали

Стальной контейнер 0.95 л для всех миксеров напитков Hamilton Beach Commercial.

Характеристики:

Габариты в упаковке:
7.25 x 10.75 x 12.06 дюймов
18.42 x 27.31 x 30.63 см
7.50 фунта / 3.402 кг



Архангельск (8182)63-90-72
Астана (7172)727-132
Астрахань (8512)99-46-04
Барнаул (3852)73-04-60
Белгород (4722)40-23-64
Брянск (4832)59-03-52
Владивосток (423)249-28-31
Волгоград (844)278-03-48
Вологда (8172)26-41-59
Воронеж (473)204-51-73
Екатеринбург (343)384-55-89
Иваново (4932)77-34-06
Ижевск (3412)26-03-58
Иркутск (395)279-98-46

Казань (843)206-01-48
Калининград (4012)72-03-81
Калуга (4842)92-23-67
Кемерово (3842)65-04-62
Киров (8332)68-02-04
Краснодар (861)203-40-90
Красноярск (391)204-63-61
Курск (4712)77-13-04
Липецк (4742)52-20-81
Магнитогорск (3519)55-03-13
Москва (495)268-04-70
Мурманск (8152)59-64-93
Набережные Челны (8552)20-53-41
Нижний Новгород (831)429-08-12

Новокузнецк (3843)20-46-81
Новосибирск (383)227-86-73
Омск (3812)21-46-40
Орел (4862)44-53-42
Оренбург (3532)37-68-04
Пенза (8412)22-31-16
Пермь (342)205-81-47
Ростов-на-Дону (863)308-18-15
Рязань (4912)46-61-64
Самара (846)206-03-16
Санкт-Петербург (812)309-46-40
Саратов (845)249-38-78
Севастополь (8692)22-31-93
Симферополь (3652)67-13-56

Смоленск (4812)29-41-54
Сочи (862)225-72-31
Ставрополь (8652)20-65-13
Сургут (3462)77-98-35
Тверь (4822)63-31-35
Томск (3822)98-41-53
Тула (4872)74-02-29
Тюмень (3452)66-21-18
Ульяновск (8422)24-23-59
Уфа (347)229-48-12
Хабаровск (4212)92-98-04
Челябинск (351)202-03-61
Череповец (8202)49-02-64
Ярославль (4852)69-52-93

Киргизия (996)312-96-26-47

Казахстан (772)734-952-31

Таджикистан (992)427-82-92-69

Единый адрес для всех регионов: hmh@nt-rt.ru || <https://hamiltonbeach.nt-rt.ru/>

